



Výrobky nízkého napětí

Plastové rozvodnice pro 4 až 72 modulů řada MISTRAL65

Obsah

Úvod	4
Výhody a možnosti instalace	6
Objednací údaje – rozvodnice	10
Objednací údaje – příslušenství	12
Technické údaje	14
Rozměrové výkresy	16

Referenční úroveň jednoduchosti a efektivity Kompletní a všestranná řada rozvodnic

Efektivita, bezpečnost, jednoduchost, integrace do portfolia ostatních výrobních skupin ABB, to je nová typová řada rozvodnic MISTRAL65. Navazuje na dlouholeté zkušenosti firmy ABB v oblasti distribuce elektrické energie a na širokou výrobní základnu přístrojů pro ochranu, řízení, monitorování, měření a úsporu energie. Tyto inovativní rozvodnice s krytím IP65 doplňují rozsáhlý sortiment výrobků pro průmyslový, komerční ale i obytný sektor.

Rozvodnice MISTRAL65 vznikly jako výsledek trvalého výzkumu a stálé pozornosti věnované uspokojení všech potřeb jak elektroinstalatérů, tak i koncových uživatelů.

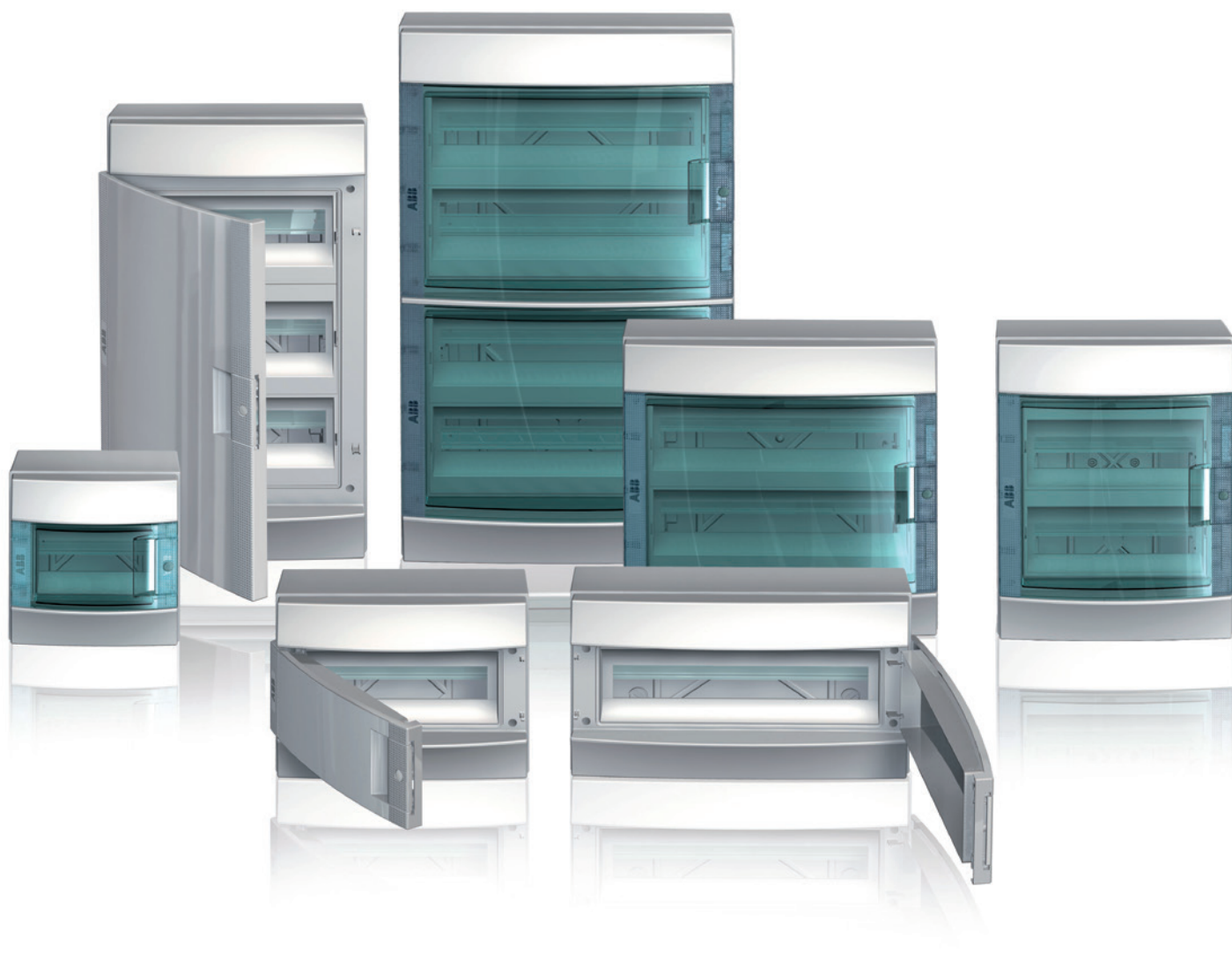

Nová typová řada rozvodnic MISTRAL65 je svým stupněm krytí IP65 určena pro montáž do prostředí kde je vyžadována ochrana proti vniknutí prachu nebo ochrana proti stříkající vodě. Rozvodnice jsou vyráběny z plně recyklovatelného termoplastu bez obsahu halogenů. Řada sestává z rozvodnic pro 4 až 72 modulů s průhlednými dvířky, které lze otvírat až o 180° a pouhým otočením víka lze zaměnit směr jejich otevírání. Zdokonalená konstrukce se vyznačuje některými unikátními vlastnostmi, například u víceřadých rozvodnic lze měnit vzdálenost mezi přístrojovými DIN-lištami mezi 125 a 150 mm, což zvyšuje jejich všestrannost. Vyjímatelný rám s DIN-lištami u víceřadých rozvodnic umožňuje snadné osazení a zapojení přístrojů na pracovním stole. Pro vedení vodičů je v rozvodnicích

velký prostor jak pod DIN-lištami, tak i na bocích skříňky, kde jsou připraveny vkládací příchytky kabelů i očka na případné použití vázacích pásek. Pro připojení PE a N vodičů jsou rozvodnice od velikosti 8 modulů vybaveny barevně rozlišenými PE/N svorkovnicemi. Prostor kolem svorkovnic je více než dostatečný, přesto jej lze u víceřadých rozvodnic ještě zvětšit změnou vzdáleností DIN-lišt ze 150 na 125 mm. Stejně tak lze změnit hloubku přístrojových DIN-lišt tak, aby se do rozvodnic daly umístit nejen modulární, ale i nedomulární přístroje. Ze sortimentu ABB například kompaktní jističe řady Tmax nebo S800. Rozvodnice byly konstruovány s ohledem na zjednodušení a urychlení práce elektroinstalatérů a dovolují jim tak realizovat funkční a přehledný rozváděč.

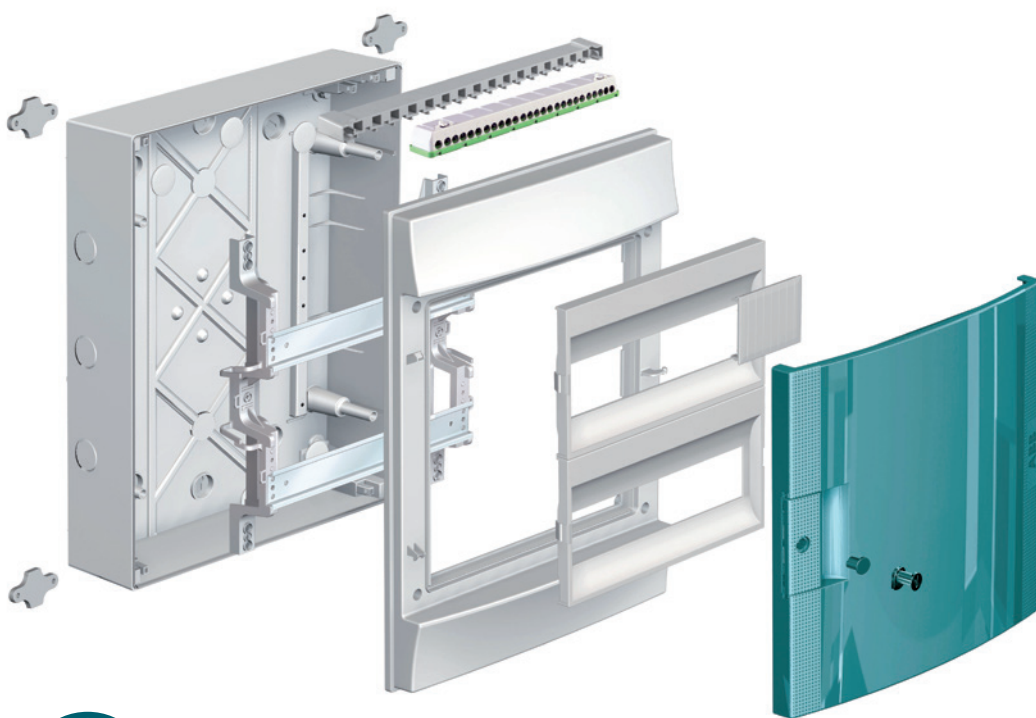

Inovovat dnes neznamená jen hledat funkční a technologicky inovativní řešení. Být inovativní pro ABB znamená brát do úvahy dlouhodobou perspektivu použitím ekologicky kompatibilních materiálů, které respektují životní prostředí až do konce životního cyklu našeho výrobku. Právě proto jsou pro tyto rozvodnice použity 100% recyklovatelné bezhalogenové termoplasty. Environmentální kompatibilita je zajištěna použitím metody hodnocení životního cyklu LCA (Life Cycle Assessment), objektivním nástrojem na analýzu energetického a environmentálního vlivu, která analyzuje použitou energii, materiály a emise uvolněné při výrobě.

Výhody a možnosti instalace

Jednoduchá montáž a funkčnost, která přetrvá

Otvírání dvířek o 180° umožňuje pohodlný přístup do rozvodnice

Minimalistický nadčasový vzhled kombinuje technickou spolehlivost s estetickými trendy

Dekorativní textura dvířek podtrhuje péči o detail a kvalitu povrchu

Průhledná dvířka v modré benzínové barvě dodávají elegantní a originální vzhled

Dokonalá symetrie umožňuje jednoduchou změnu směru otvírání

Dvířka jsou vybavena ergonomickou rukojetí se západkovým mechanismem

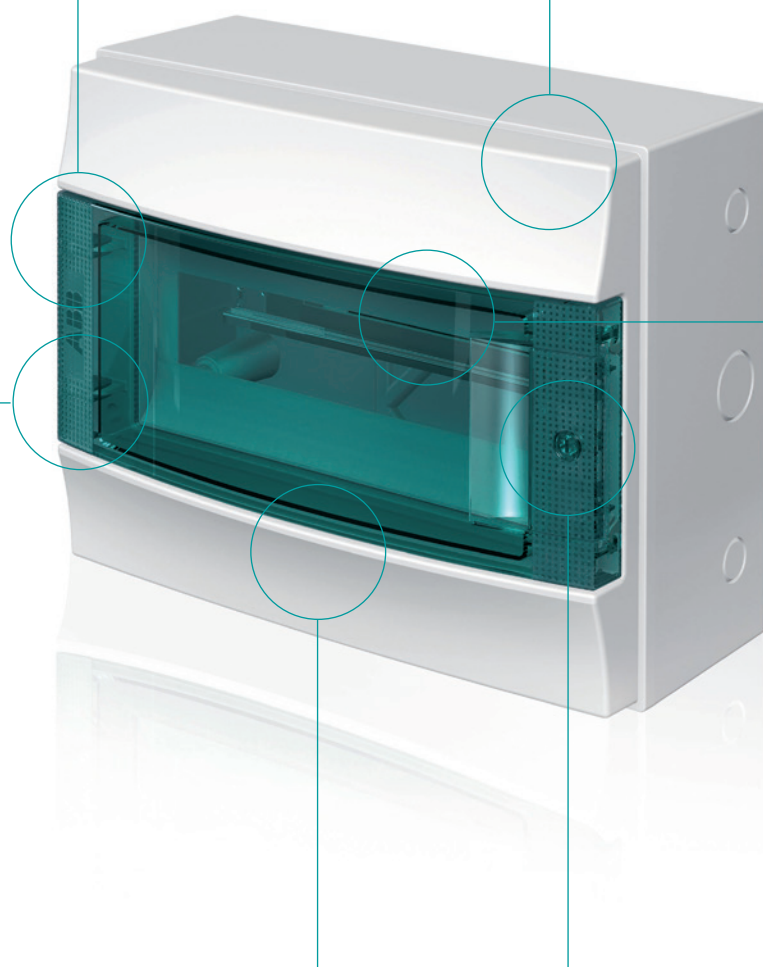

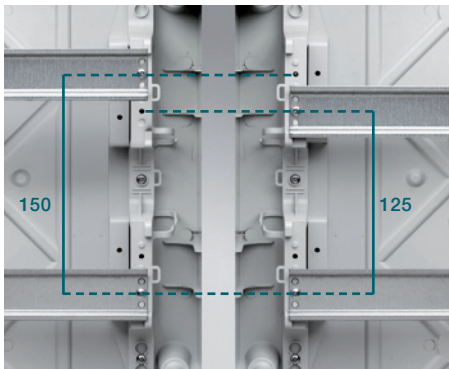

Pro zvětšení prostoru v horní nebo spodní části rozvodnice lze jednoduše přestavit vzdálenost přístrojových DIN-lišt ze standardních 150 na 125 mm. Krycí masky přístrojů lze také jednoduše otočit.

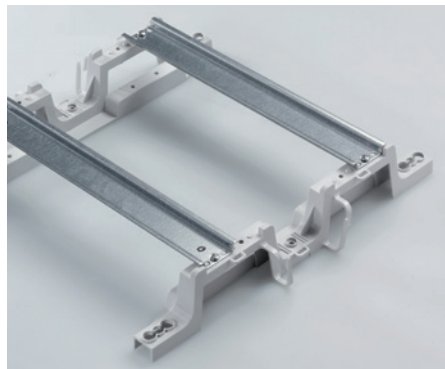

Vyjímatelný rám s přístrojovými DIN-lištami u víceřadých rozvodnic umožňuje pohodlné osazení a zapojení přístrojů na pracovním stole mimo rozvodnici.



Velký prostor pro vedení vodičů pod přístrojovými DIN-lištami nebo bokem skříňky. Na boku jsou integrované vkladací přichytky vodičů a očka pro případné přichycení vázacími pásky.



Od velikosti rozvodnice 12 modulů včetně je vylovení dvou 1/2 modulových krytek na každé straně řady výhodné a estetické řešení při nenadále potřebě dalšího modulu v rozvodnici.



Od velikosti rozvodnice pro 8 modulů včetně jsou součástí dodávky barevně rozlišené šroubové svorkovnice PE a N.



Uchycení rozvodnice na stěnu je možné buď konzolami z volitelného příslušenství, nebo přes vnitřní otvory v rozvodnici. Pro tuto montáž jsou v dodávce krytky pro zachování třídy ochrany II.



Pro zamezení neautorizovaného přístupu do rozvodnice mohou být zaklapávací dvířka s ergonomicky řešenou rukojetí doplněny zámkem z volitelného příslušenství.



Pro montáž nedomulových přístrojů nebo ovládacích a signalizačních prvků může být maska přístrojů zaměněna za plný kryt z volitelného příslušenství.



Pro přívody propojovacími kanály je možné použít estetické kryty z volitelného příslušenství. Kryty lze montovat jak na horní tak i spodní stranu rozvodnice.

Styčný bod se světem ABB Dokonalá souhra s ostatními výrobky

Vývoj rozvodnic MISTRAL65 byl zaměřen na možnost montáže širokého portfolia výrobků s různými rozměry a řešení s různými funkcemi do jednoduché rozvodnice s krytím IP65. Modulární jističe, kompaktní jističe ale i ovládací a signalizační prvky lze integrovat do jednoduché a účelné rozvodnice.



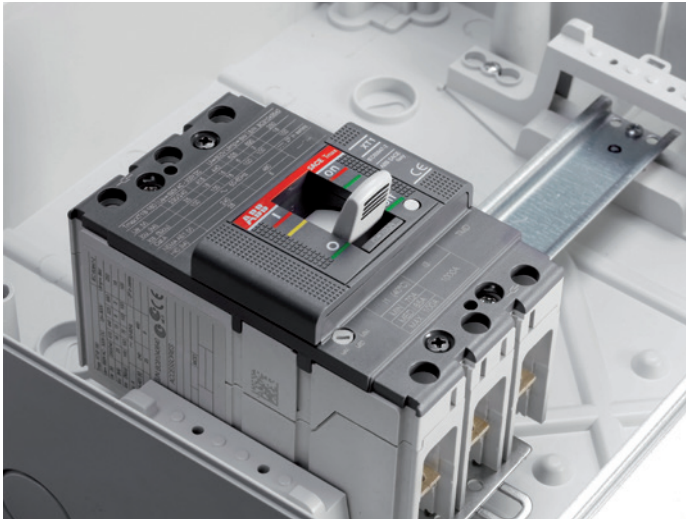

Přístrojovou DIN-lištu je možné umístit do dvou různých hloubek. Díky tomu lze do rozvodnic instalovat nejen modulární (MCB) ale i kompaktní (MCCB) jističe.

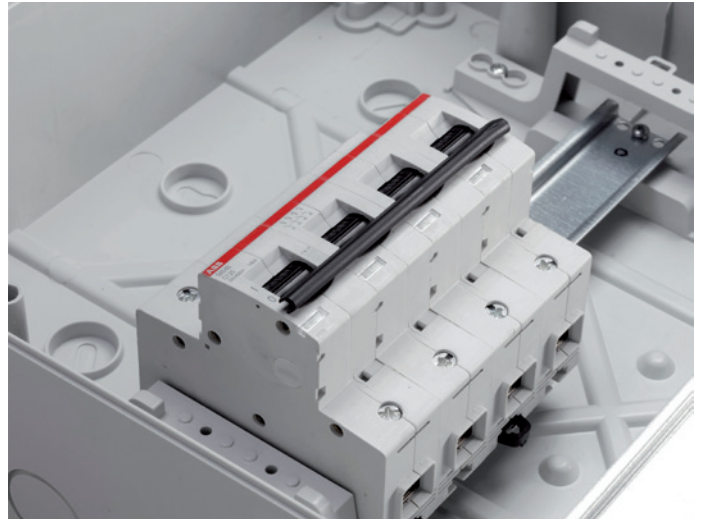

Mezi přístroji s většími hloubkovými rozměry, které mohou profitovat z této pružnosti rámu, je třeba zmínit vysoce výkonné malé jističe mající o něco větší hloubku než standardní přístroje.

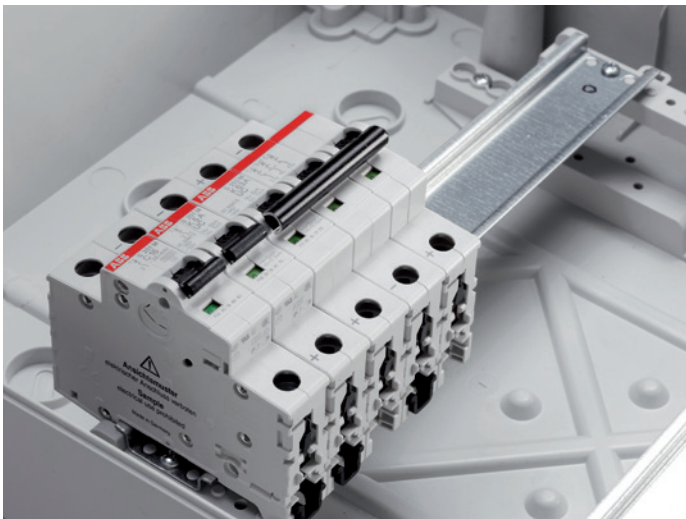







První úroveň hloubky je určena pro montáž standardních modulárních přístrojů, tedy nejrozšířenějších výrobků dostupných na trhu.



Výměnou přední masky s otvorem pro modulární přístroje za plný panel získáme prostor pro montáž signálních nebo ovládacích prvků.

Objednací údaje

Rozvodnice

	Popis	Modulů [18 mm]	Rozměry ŠxVxH [mm]	Objednací kód	Balení [ks]
 <p>801004F0901 4 modulů</p>	<p>1 řada</p> <p>Mistral 65, průhledná dvířka, 0+0 svorek</p> <p>Držáky a bloky svorek N a PE v dodávce:</p> <p>Bez držáků a bloků svorek</p>	4	152x202x117	1SL1200A00	1/24
 <p>801004F0901 8 modulů</p>	<p>Mistral 65, průhledná dvířka, 6+6 svorek</p> <p>Držáky a bloky svorek N a PE v dodávce:</p>	8	232x250x154	1SLM006501A1201	1/11
 <p>801006F0901 12 modulů</p>	<p>Mistral 65, průhledná dvířka, 11+11 svorek</p> <p>Držáky a bloky svorek N a PE v dodávce:</p>	12+1	320x250x155	1SLM006501A1202	1/7
 <p>801008F0901 18 modulů</p>	<p>Mistral 65, průhledná dvířka, 16+16 svorek</p> <p>Držáky a bloky svorek N a PE v dodávce:</p>	18+1	430x250x155	1SLM006502A1203	1/4
 <p>801010F0901 24 modulů</p>	<p>2 řady</p> <p>Mistral 65, průhledná dvířka, 21+21 svorek</p> <p>Držáky a bloky svorek N a PE v dodávce:</p>	24+2	320x435x155	1SLM006502A1204	1/4
 <p>801012F0901 36 modulů</p>	<p>Mistral 65, průhledná dvířka, 26+26 svorek</p> <p>Držáky a bloky svorek N a PE v dodávce:</p>	36+2	430x435x155	1SLM006501A1205	1/2

Popis	Modulů [18 mm]	Rozměry ŠxVxH [mm]	Objednací kód	Balení [ks]
-------	-------------------	--------------------------	---------------	----------------

3 řady



801014F0901

36 modulů

Mistral 65, průhledná dvířka, 21+21 svorek	36+3	320x600x155	1SLM006501A1206	1/3
--	-------------	-------------	------------------------	-----

Držáky a bloky svorek N a PE v dodávce:

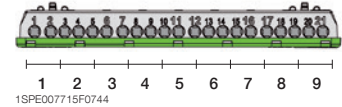
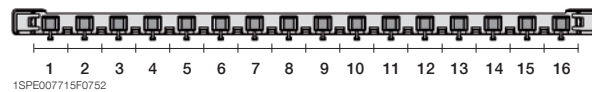
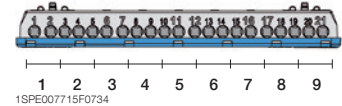
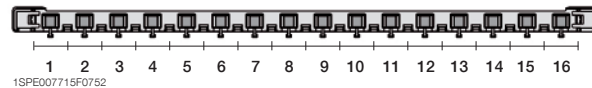

801018F0901

54 modulů

Mistral 65, průhledná dvířka, 26+26 svorek	54+3	430x600x155	1SLM006501A1208	1/1
--	-------------	-------------	------------------------	-----

Držáky a bloky svorek N a PE v dodávce:

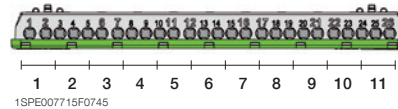
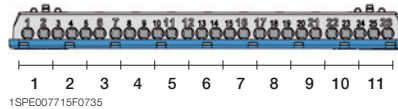
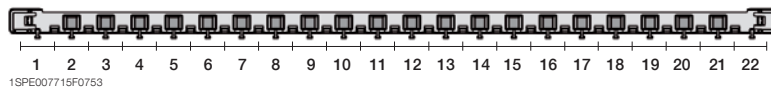

4 řady



801018F0901

48 modulů

Mistral 65, průhledná dvířka, 26+26 svorek	48+4	320x735x155	1SLM006501A1207	1/1
--	-------------	-------------	------------------------	-----

Držáky a bloky svorek N a PE v dodávce:

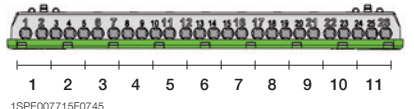
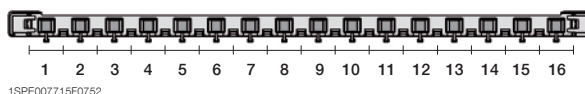
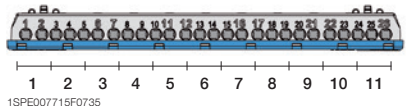
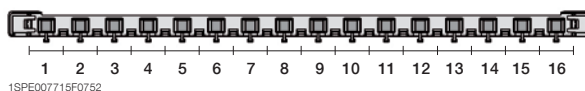

801020F0901

72 modulů

Mistral 65, průhledná dvířka, 26+26 svorek	72+4	430x735x155	1SLM006501A1209	1/1
--	-------------	-------------	------------------------	-----

Držáky a bloky svorek N a PE v dodávce:

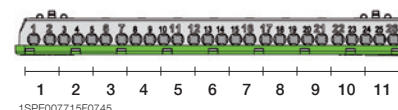
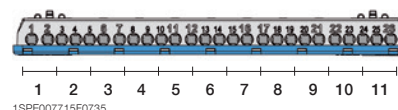
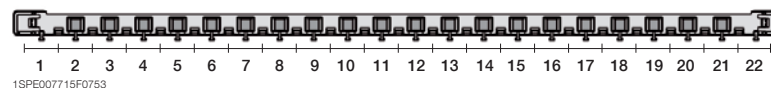

Objednací údaje

Příslušenství



Průhledná dvířka

801023F001

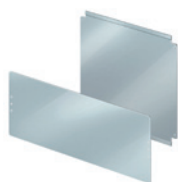

Montážní desky

801023F001

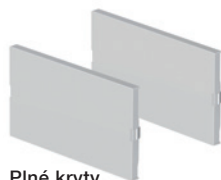

Plné kryty

801024F001



Nástěnné konzoly

801025F001

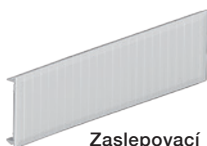

Zaslepovací krytka modulů

801026F001



Zámek s klíčem

801027F001



Kabelová průchodka

801028F001

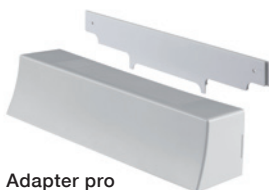

Adapter pro kabelové kanály

801029F001



Spojovací díl

801029F001

Popis	Objednací kód	Balení [ks]
Průhledná dvířka		
Průhledná dvířka pro Mistral65/4M	1SLM006500A1901	1/15
Průhledná dvířka pro Mistral65/8M	1SLM006500A1903	1/20
Průhledná dvířka pro Mistral65/12M	1SLM006500A1905	1/10
Průhledná dvířka pro Mistral65/18M	1SLM006500A1907	1/20
Průhledná dvířka pro Mistral65/24M a 48M	1SLM006500A1909	1/6
Průhledná dvířka pro Mistral65/36M	1SLM006500A1911	1/10
Průhledná dvířka pro Mistral65/36M a 72M	1SLM006500A1913	1/14
Průhledná dvířka pro Mistral65/54M	1SLM006500A1915	1/8
Montážní desky		
Montážní deska kovová 12M pro Mistral65	1SLM006500A1920	1/12
Montážní deska kovová 2x12M pro Mistral65	1SLM006500A1921	1/4
Montážní deska kovová 18M pro Mistral65	1SLM006500A1922	1/8
Montážní deska kovová 2x18M pro Mistral65	1SLM006500A1923	1/4
Plné kryty		
Střední plný kryt 12M pro Mistral65*	1SLM006500A1945	1/15
Plný kryt 12M pro Mistral65	1SLM006500A1946	1/20
Střední plný kryt 18M pro Mistral65**	1SLM006500A1947	1/30
Plný kryt 18M pro Mistral65	1SLM006500A1948	1/30
Ostatní příslušenství		
Nástěnné konzoly (4 ks) pro Mistral65	1SLM006500A1927	1/30
Zaslepovací krytka modulů 12M pro Mistral65	1SLM006500A1929	5/180
Plombovací sada pro Mistral65***	1SLM006500A1950	1/50
Zámek s klíčem pro Mistral65	1SLM006500A1931	1/10
Kabelové průchodky		
Kabelová průchodka Ø 16	1SLM006500A1935	10/100
Kabelová průchodka Ø 20	1SLM006500A1936	10/100
Kabelová průchodka Ø 25	1SLM006500A1937	10/100
Kabelová průchodka Ø 32	1SLM006500A1938	5/50
Adapter pro kabelové kanály		
Kryt přívodu lištou, Mistral65	1SLM006500A1942	1/10
Spojovací díl		
Spojovací díl Ø 28,5 pro Mistral65	1SLM006500A1949	10/400

* Střední panel 3-řadé rozvodnice 36 modulů

** Střední panel 3-řadé rozvodnice 54 modulů

*** Pro jednořadé rozvodnice



Držák bloků svorek

801031F0901

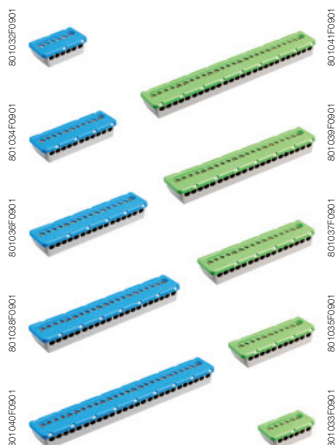

801032F0901

801034F0901

801036F0901

801038F0901

801040F0901

801044F0901

801038F0901

801037F0901

801035F0901

801033F0901

Popis	Objednací kód	Balení [ks]
Držáky bloků svorek		
Držák bloků svorek 8M/řada, Mistral65	1SPE007715F0751	5/280
Držák bloků svorek 12M/řada, Mistral65	1SPE007715F0752	5/225
Držák bloků svorek 18M/řada, Mistral65	1SPE007715F0753	5/150

Bloky svorek

Svorky N šroubové 3x16mm ² +3x6mm ²	1SPE007715F0731	5/270
Svorky N šroubové 5x16mm ² +6x6mm ²	1SPE007715F0732	5/150
Svorky N šroubové 7x16mm ² +9x6mm ²	1SPE007715F0733	5/120
Svorky N šroubové 9x16mm ² +12x6mm ²	1SPE007715F0734	5/90
Svorky N šroubové 11x16mm ² +15x6mm ²	1SPE007715F0735	5/90
Svorky PE šroubové 3x16mm ² +3x6mm ²	1SPE007715F0741	5/270
Svorky PE šroubové 5x16mm ² +6x6mm ²	1SPE007715F0742	5/150
Svorky PE šroubové 7x16mm ² +9x6mm ²	1SPE007715F0743	5/120
Svorky PE šroubové 9x16mm ² +12x6mm ²	1SPE007715F0744	5/90
Svorky PE šroubové 11x16mm ² +15x6mm ²	1SPE007715F0745	5/90

Držáky bloků svorek

1SPE007715F0751

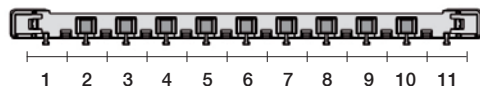

1SPE007715F0752

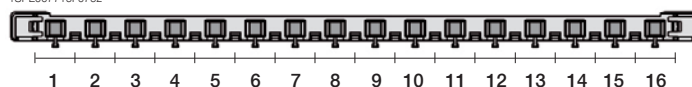

1SPE007715F0753



Bloky svorek

1SPE007715F0741
1SPE007715F0731

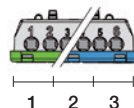

1SPE007715F0742
1SPE007715F0732

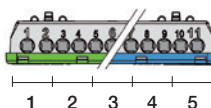

1SPE007715F0743
1SPE007715F0733

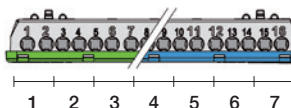

1SPE007715F0744
1SPE007715F0734

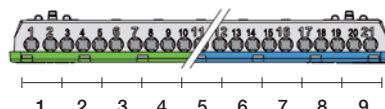

1SPE007715F0745
1SPE007715F0735

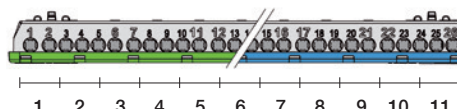

Technické údaje

Kódy	1SL1200A00	1SLM006501A1201	1SLM006501A1202	1SLM006502A1203	1SLM006502A1204
Počet modulů;	4	8	12+1	18+1	24+2
Rozměry (Š x V x H) v mm	152 x 202 x 117	232 x 250 x 154	320 x 250 x 155	430 x 250 x 155	320 x 435 x 155
Barva	RAL 7035 šedá	RAL 7035 šedá	RAL 7035 šedá	RAL 7035 šedá	RAL 7035 šedá
Typ dvířek	Průhledná	Průhledná	Průhledná	Průhledná	Průhledná
Třída ochrany	II	II	II	II	II
Požární odolnost	GWT 650°C	GWT 650°C	GWT 650°C	GWT 650°C	GWT 650°C
Materiál	termoplast	termoplast	termoplast	termoplast	termoplast
Odolnost vůči mechanickým rázům	IK09	IK09	IK09	IK09	IK09
Odolnost vůči mechanickým rázům (otvory k vylomení)	IK08	IK08	IK08	IK08	IK08
Instalační teplota	-25°C / +60°C	-25°C / +60°C	-25°C / +60°C	-25°C / +60°C	-25°C / +60°C
Odolnost vůči působení tepla	BPT 70°C	BPT 70°C	BPT 70°C	BPT 70°C	BPT 70°C
Krytí IP	IP65	IP65	IP65	IP65	IP65
Maximální vyzářený výkon	12 W	20 W	27 W	32 W	34 W
Maximální proud	63A	63A	63A	125A	125A
Vyjímatelný rám	ne	ne	ne	ne	ano
Rozšíření o modul na řadu	ne	ne	ano	ano	ano
Instalace kompaktních jističů	ne	ano	ano	ano	ano
Středová vzdálenost lišt DIN	-	-	-	-	150 - 125 (mm)
Materiál neobsahující halogeny	ano	ano	ano	ano	ano
Vzhled kabelového vstupu	hladká čela	hladká čela	hladká čela	hladká čela	hladká čela

Kódy	1SLM006501A1205	1SLM006501A1206	1SLM006501A1207	1SLM006501A1208	1SLM006501A1209
Počet modulů;	36+2	36+3	48+4	54+3	72+4
Rozměry (Š x V x H) v mm	430 x 435 x 155	320 x 435 x 155	320 x 735 x 155	430 x 600 x 155	430 x 735 x 155
Barva	RAL 7035 šedá	RAL 7035 šedá	RAL 7035 šedá	RAL 7035 šedá	RAL 7035 šedá
Typ dvířek	průhledná	průhledná	průhledná	průhledná	průhledná
Třída ochrany	II	II	II	II	II
Požární odolnost	GWT 650°C	GWT 650°C	GWT 650°C	GWT 650°C	GWT 650°C
Materiál	termoplast	termoplast	termoplast	termoplast	termoplast
Odolnost vůči mechanickým rázům	IK09	IK09	IK09	IK09	IK09
Odolnost vůči mechanickým rázům (otvory k vylomení)	IK08	IK08	IK08	IK08	IK08
Instalační teplota	-25°C / +60°C	-25°C / +60°C	-25°C / +60°C	-25°C / +60°C	-25°C / +60°C
Odolnost vůči působení tepla	BPT 70°C	BPT 70°C	BPT 70°C	BPT 70°C	BPT 70°C
Krytí IP	IP65	IP65	IP65	IP65	IP65
Maximální vyzářený výkon	43 W	51 W	64 W	63 W	81 W
Maximální proud	125A	125A	125A	125A	125A
Vyjímatelný rám	ano	ano	ano	ano	ano
Rozšíření o modul na řadu	ano	ano	ano	ano	ano
Instalace kompaktních jističů	ano	ano	ano	ano	ano
Středová vzdálenost lišt DIN	150–125 (mm)	150–125 (mm)	150–125 (mm)	150–125 (mm)	150–125 (mm)
Materiál neobsahující halogeny	ano	ano	ano	ano	ano
Vzhled kabelového vstupu	hladká čela	hladká čela	hladká čela	hladká čela	hladká čela

Referenční normy IEC60670 - EN60439-3

Tabulka odolnosti vůči chemickým látkám

	studená voda	horká voda	kyselina sírová	kyselina solná	kyselina octová	ropa	benzín	aceton	etylalkohol	čpavek	dichlormetan	nafta	minerální olej	potravinářské oleje	tetrachloretylén	trichloretylén	éter	ozón	toluen	metylalkohol	alkohol	mléko	ovocné šťávy	uhlovodíky	čistící prostředky	saponáty	dusičnan draselný	peroxid vodíku
Rozvodnice MISTRAL65 – IP65	■	■	▲	●	■	●	●	●	▲	■	●	▲	■	■	●	●	●	■	●	▲	■	■	■	●	■	■	▲	■

■ odolná
 ▲ částečně odolná
 ● neodolná

Stupeň ochrany krytem IP65

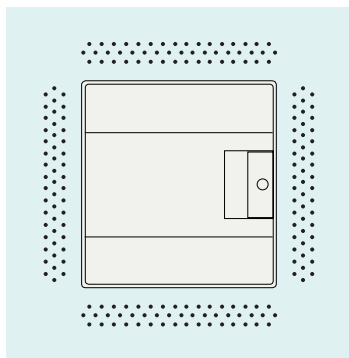

6

První číslice:

Ochrana před vniknutím cizích pevných těles.
Zařízení je chráněné před prachem.

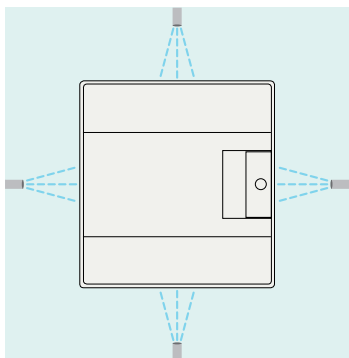

5

Druhá číslice:

Ochrana proti vniknutí vody.
Tryskající voda z jakéhokoliv směru nesmí způsobit poškození.

Rozměrové výkresy

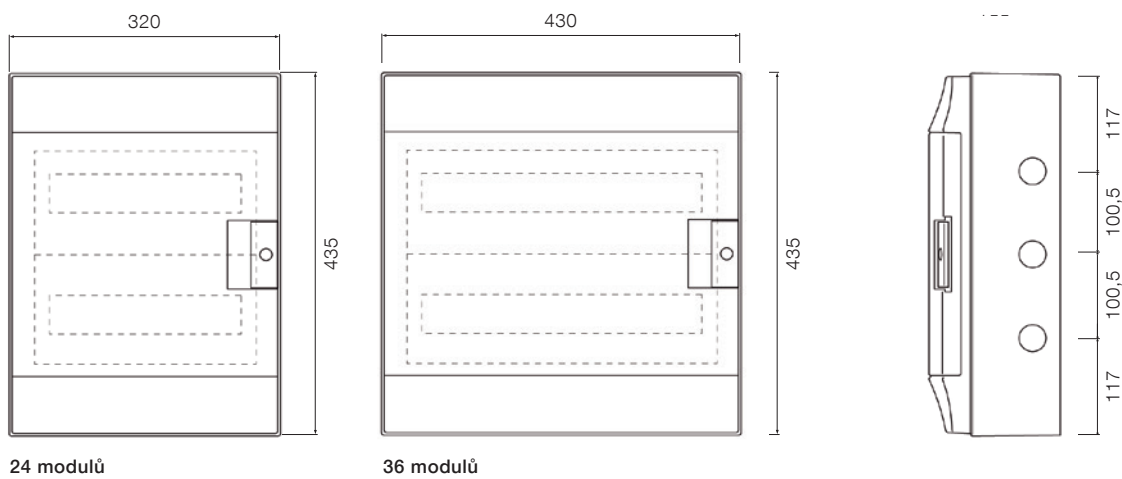
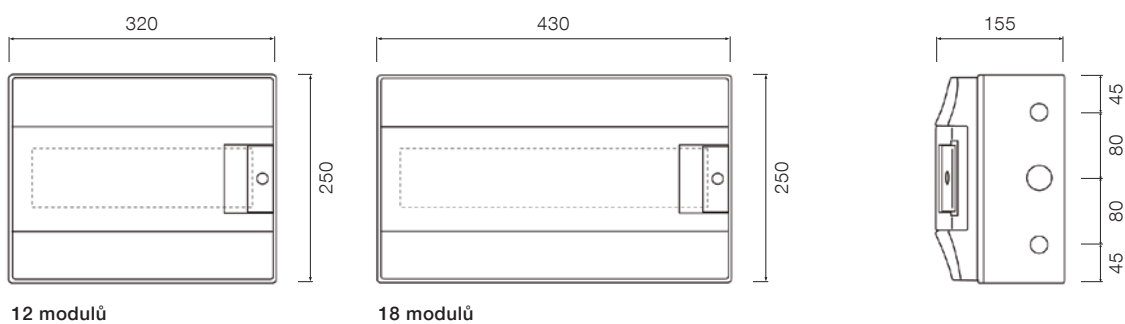
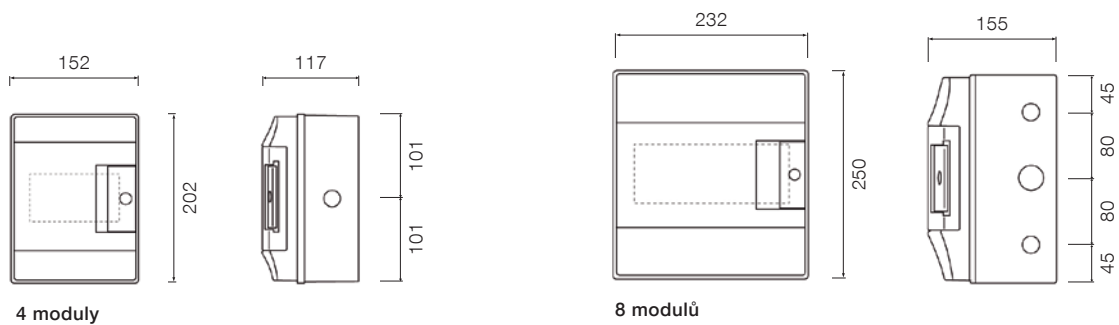

Rozměry v mm

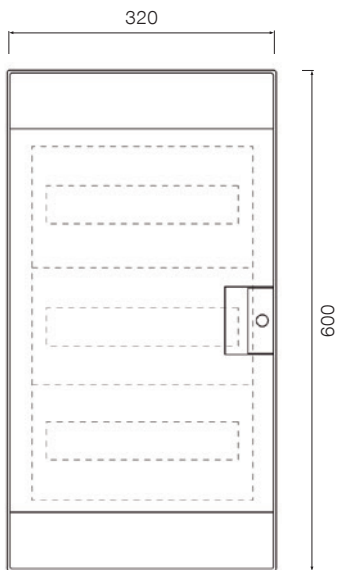

36 modulů

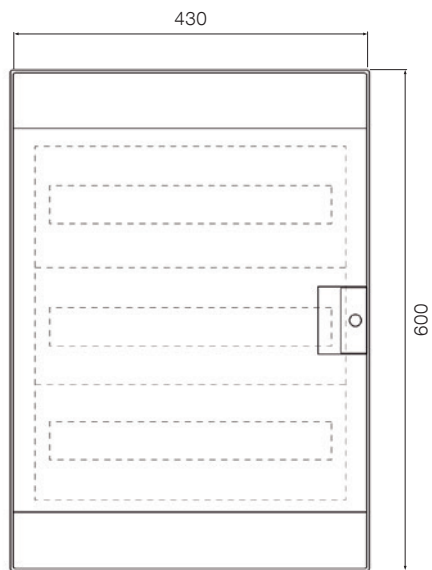

48 modulů

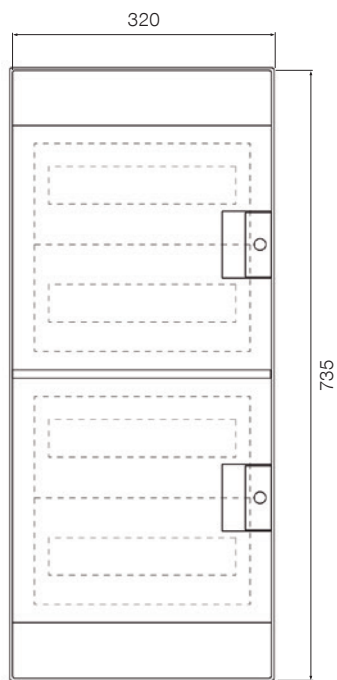
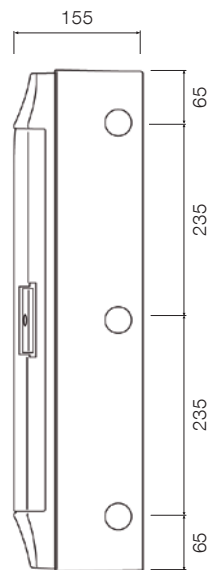

48 modulů

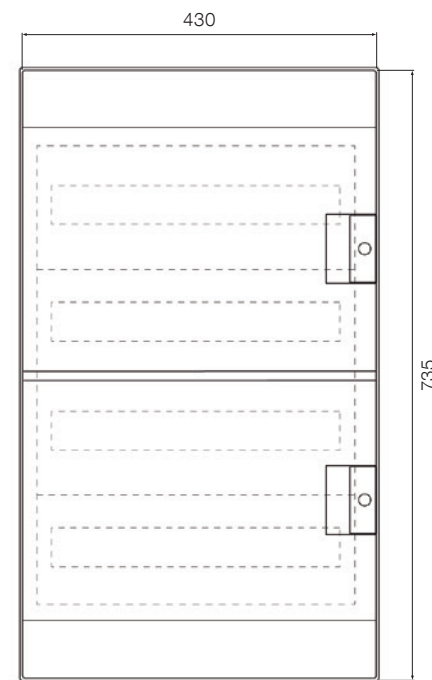

72 modulů

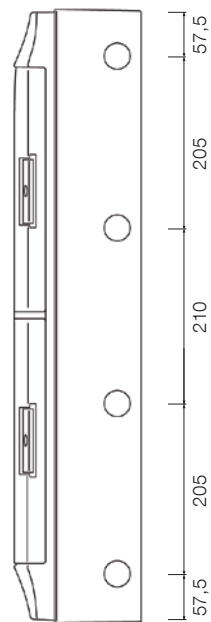

Rozměry v mm

Rozměrové výkresy

Šablona pro upevnění rozvodnic

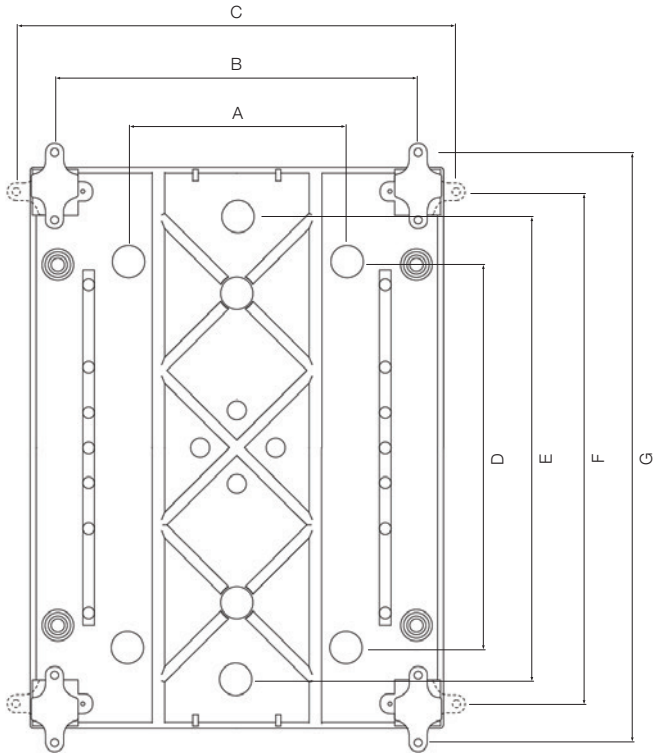

	A	B	C	D	E	F	G
4 modulů		113	173		140	163	223,5
8 modulů	90	194	254,5	180		212	272,5
12 modulů	170	282,5	343	180		212	272,5
18 modulů	280	392	452,5	125	175	212	272,5
24 modulů	170	282,5	343	310	360	397	457,5
36 modulů – 2 řady	280	392	452,5	310	360	397	457,5
36 modulů – 3 řady	170	282,5	343	475	525	562	622,5
48 modulů	170	282,5	343	610	660	697	757,5
54 modulů	280	392	452,5	475	525	562	622,5
72 modulů	280	392	452,5	610	660	697	757,5

Kontaktujte nás

ABB s. r. o., divize Výrobky nízkého napětí

Heršpická 13, 619 00 Brno

tel.: 543 145 457

e-mail: jiri.mynar@cz.abb.com

Kontaktní centrum: 800 312 222

<http://www.abb.cz/nizkenapeti>

Technické údaje a rozměry jsou platné ke dni tisku.
Vyhraujeme si právo následných změn.

ABB/NN 11/07CZ_02/2014

Power and productivity
for a better world™

